



AVOVA

Star-Fix BRUKERHÅNDBOK

 100cm-150cm
 4-12 år
UNECE-forskrift nr. R129

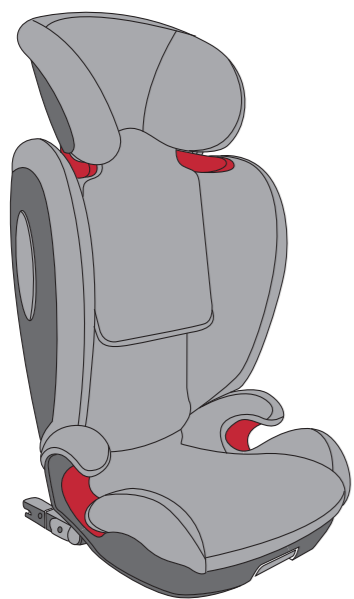

NO

Laget i Tyskland

5101224 18/09

1 PRODUKTOVERSIKT

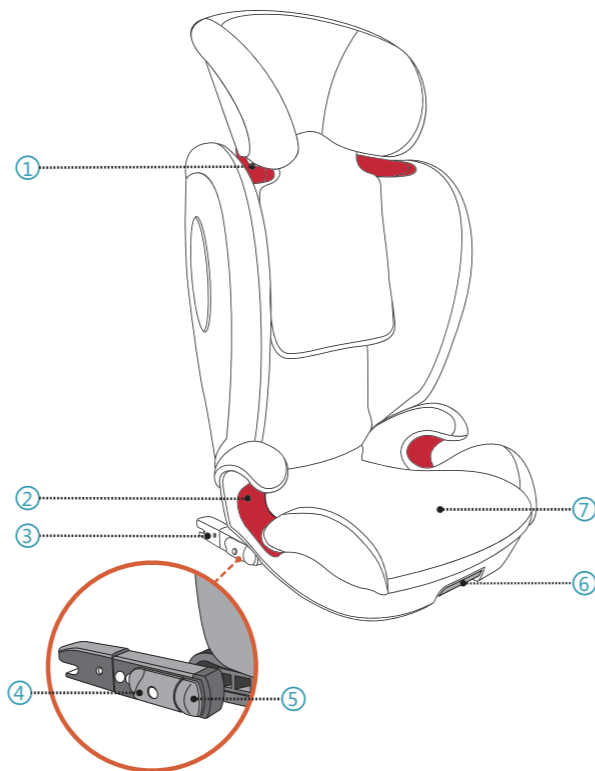

- | | |
|---------------------|---------------------------|
| 1. Skulderremguide | 5. ISOFIX-indikator knapp |
| 2. Fangremguide | 6. ISOFIX-utløserhåndtak |
| 3. ISOFIX-kontakt | 7. Setepute |
| 4. ISOFIX-låseknapp | |

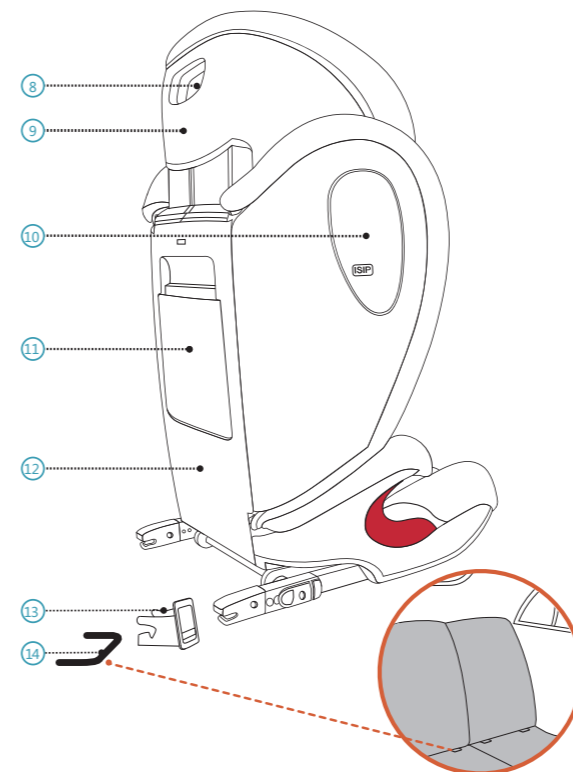

- | |
|--|
| 8. Hodestøttejusteringshåndtak |
| 9. Hodestøtte |
| 10. Integrert sidepåvirkningsbeskyttelse |
| 11. Rom for brukerhåndbok |

FARE Ikke la barnet ditt være uten tilsyn i barnesetet.

FARE Aldri sikre barnet eller barnesetet med en 2-punktsrem som som kan føre til alvorlige skader eller dødsfall i tilfelle en ulykke.

ADVARSEL Barnesetet må alltid sikres når det er i kjøretøyet, selv om det ikke transporteres barn, ved bruk av ISOFIX-forankringer  eller bilrem når du bruker et kjøretøy som ikke har ISOFIX-forankringer.

ADVARSEL Barnesetet må kontrolleres regelmessig for å sikre at alle delene er funksjonelle og fri for eventuelle skader.

FARE Vennligst avhend setet ditt hvis det oppstår en kollisjon mellom kjøretøy og/eller voldelig sammenstøt ettersom det kan hende at barnesetet er ødelagt, men det kan hende skaden ikke er synlig umiddelbart.

FARE Det skal ikke foretas endringer, smøringer og/eller endringer på deler på barnesetet. Kun AVOVA har lov til å foreta endringer eller endringer på deler i barnesetet.

ADVARSEL Vennligst ikke utsett barnesetet under intensivt direkte sollys. Under intensivt direkte sollys kan barnesetet eller noen av delene i barnesetet bli veldig varme som kan forårsake skade på barnet.

FARE Ryggstøtten kan tippe bakover når barnesetet er i en frittstående stilling. Sett alltid barnesetet på bilens sete før du får barnet til å sitte i det.

ADVARSEL Ryggstøtten på barnesetet kan svinge nært eller langt unna barneseteputen. Hold fingrene unna det potensielle klemmepunktet når du svinger barneseteryggstøtten.

FARE Bruk på baksetet: Flytt forsetet fremover så langt at barnets føtter ikke kan nå ryggstøtten på forsetet, da det er tryggere.

ADVARSEL Vær oppmerksom på at alle elementer og deler av Star-Fix er konstruert for å være riktig plassert i et kjøretøy. Ingen gjenstand eller del skal fanges av et bevegelbart bilsete eller kjøretøydør.

FORSIKTIG Bilsetene kan vise tegn på slitasje ved bruk av barnesete. For å unngå dette kan du benytte setebeskyttelse.

FARE Sørg for at alle passasjerene er informert om hvordan man løsner barnet i nødtilfeller.

ADVARSEL Pass på at bagasjen eller andre gjenstander er ordentlig sikret. Usikret bagasje kan forårsake alvorlige skader på barn og voksne i tilfelle ulykker.

FORSIKTIG Det må ikke brukes sterke vaskemidler, som kan skade materialet av barnesetet.

FARE AVOVA råder at barneseter ikke bør kjøpes eller selges brukt.

FARE IKKE bruk barnesetet i mer enn 12 år. På grunn av aldring, kan kvaliteten på materialet endres.

ADVARSEL IKKE bruk hjemme. Det er ikke utformet for hjemmebruk og kan bare brukes i et kjøretøy.

FARE Er du i tvil, ta kontakt med enten bilseteproduzenten eller forhandleren.

3 INSTALLASJON

BLI KLAR





Fjern hodestøtten til kjøretøyet eller flytt den til den høyeste stillingen slik at den ikke forstyrrer hodestøtten til barnesetet  i høyeste stilling.

AVOVA Star-Fix kan justeres til enhver helling av bilens sete ettersom ryggstøtten kobles til barneseteputen  ved hjelp av en leddakse.

FARE Pass på at bilsetet som har barnesetet montert er i oppreist stilling hvis bilsetet kan lenes tilbake.



A. MED KJØRETØY SOM IKKE HAR ISOFIX-FORANKRINGSPUNKTER.

Star-Fix kan installeres fremovervendt på en bils ISOFIX-forankringspunkter med kjøretøyet 3-punktsrem, godkjent i UNECE-forskrift nr. 16 eller annet. Den er kompatibel med universelle sitteplasser i kjøretøy. Vennligst les håndboken din.

  1. Monter ISOFIX-innføringsguidene  til bilens ISOFIX-forankringspunkter .

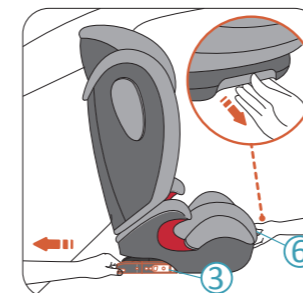
FORSIKTIG Det anbefales å bruke ISOFIX-innføringsguider for å hjelpe deg med installasjonen. De bidrar til å forhindre skade på bilens sete. Hvis bilsetet kan brettes sammen, må du fjerne ISOFIX-innføringsguidene før du gjør det.



2. Plasser Star-Fix barnesetet på bilens sete, og la det være en avstand til bilsetets ryggstøtte. Mens du trekker og holder ISOFIX-utløserhåndtaket , trekker du ut ISOFIX-kontakten  helt og slipper deretter håndtaket.

2 INTRODUKSJON

Takk for at du valgte AVOVA Star-Fix for å sørge for at barnet reiser trygt. Setet er designet, testet og sertifisert i henhold til kravene i de forbedrede barnefastholdelsessystemene (ECE R129), som et spesifikt booster sete for kjøretøy. Godkjenningsetiketten **E** (i en sirkel) og godkjenningsnummeret er plassert på den oransje godkjenningsetiketten (et klistremerke på barnesetet). Barnesetet er utformet for et barn med en staturhøyde på 100 cm-150 cm, ca. 4 til 12 år gammelt. Når det brukes til staturhøyder mellom 135 cm og 150 cm, kan det hende at Star-Fix ikke passer inn i alle kjøretøy, på grunn av en lav stilling til kjøretøytaket ved siden av den valgte installasjonsstillingen.

Det er viktig at du leser denne bruksanvisningen FØR du installerer setet ditt. Feil installasjon og/eller feil bruk av setet kan utsette barnet ditt for fare. Denne brukerhåndboken bør være tilgjengelig i brukerhåndboksrommet på barnesetet  til enhver tid.

Følgende symboler brukes i denne brukermanualen:

FARE FARE indikerer en farlig situasjon som, hvis ikke unngått, vil resultere i død eller alvorlig skade

ADVARSEL ADVARSEL indikerer en farlig situasjon som, hvis ikke unngått, kan resultere i død eller alvorlig skade

FORSIKTIG FORSIKTIG indikerer en farlig situasjon som, hvis ikke unngått, kan resultere i mindre eller moderat skade.

GENERELL SIKKERHETSINFORMASJON/R

FARE AVOVA Star-Fix er godkjent for staturhøyde på 100 cm - 150 cm, i fremovervendt retning.

FARE Når barnet er høyere enn 150 cm eller barnets skuldre overskrider den høyeste posisjonen til skulderremguiden, må barnet bytte sete til et sete som er egnet for større barn, som kan være et bilsete.

ADVARSEL For de hensiktsmessige stillingene i bilen, kan du lese bilens håndbok.

ADVARSEL Kompatibel med universelle sittestillinger i kjøretøy. Vennligst les bilens håndbok.

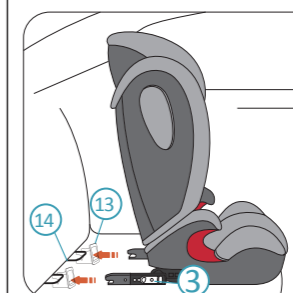

3. Juster barnesetet slik at ISOFIX-kontaktene kan kobles  til de installerte ISOFIX-innføringsguidene. Skyv barnesetet mot bilseteret, og begge ISOFIX-kontaktene skal klikkes og låses på ISOFIX-forankringspunktene gjennom ISOFIX-innføringsguidene.

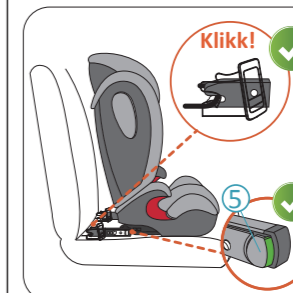

FARE De grønne tegnene må være synlige på begge ISOFIX-indikator knappene , som indikerer at ISOFIX-kontaktene er forsvarlig koblet til ISOFIX-forankringspunktene.

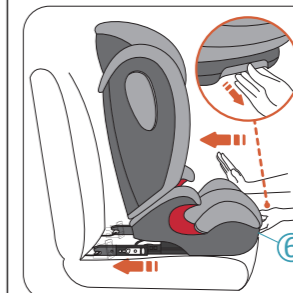

4. Skyv barnesetet mot kjøretøyet så langt tilbake bak som mulig, mens du skyver og holder ISOFIX-utløserhåndtaket  inntil det hviler mot bilsetets ryggstøtte, og løs deretter ut håndtaket.

FARE Pass på at barnesetets ryggstøtte 12 berører bilsetets ryggstøtte og bilsetehodestøtten ikke skyver barnesetet bort fra bilsetets ryggstøtte. Du kan justere eller til og med fjerne bilsetets hodestøtte om nødvendig.

FARE Kontroller at barnesetet er trygt tilkoblet ved å forsøke å trekke det ut på begge sider.

FARE Kontroller at begge ISOFIX-indikatorknappene 5 viser grønne tegn etter installasjonen

B. MED KJØRETØY SOM IKKE HAR ISOFIX-FORANKRINGS-PUNKTER.

Star-Fix kan installeres fremovervendt med bilens 3-punktsrem, godkjent i UNECE-forskrift nr. 16 eller annen. Den er kompatibel med universelle sitteplasser i kjøretøy. Vennligst les bilens håndbok.

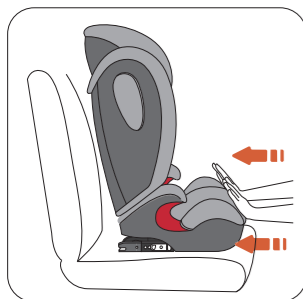

1. Plasser Star-Fix barnesetet på kjøretøyets sete. Skyv barnesetet mot kjøretøysetet til det hviler mot bilens seteryggstøtte.
2. Utføre trinnene i "Plassering av barnet".

FARE Pass på at ISOFIX-kontaktene 3 er helt stuvet inne i setet i sin mest tilbaketrukkende posisjon.

3. Kjøretøyets 3-punktsrem er stramt og ikke vridd. 3-punkts remspennen 17 må ikke plasseres i fangremguiden 2.

5 FJERNING

LØSNE BARNET:

Trykk på utløserknappen på bilens seteremspenne for å løsne barnet.

FJERNE BARNESETET:

1. Skyv nøkkelen 18 på skulderremguiden 1 innover og løsne 15 fra skulderremguiden 1.

2. Trykk på ISOFIX-indikatorknappen 5 og klem ISOFIX-låseknappen 4 for å slippe ISOFIX-kontaktene 3. Denne handlingen må gjøres for å utløse begge ISOFIX-kontaktene.

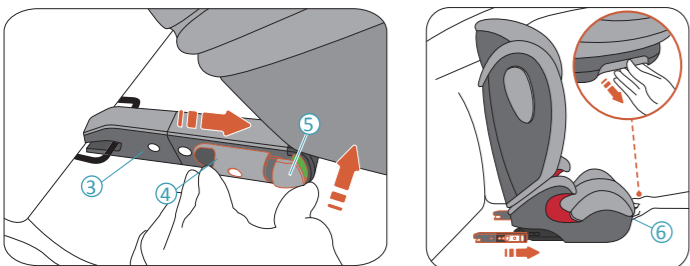

3. Trekk og hold ISOFIX-utløserhåndtaket 6 og skyv ISOFIX-kontaktene 3 inn i lagringsposisjonen under seteputen 7.

4 POSISJONERING AV BARNET



1. Sett barnet ditt i barnesetet.
2. Hodestøtten 9 skal justeres til et nivå der skulderremguiden 1 ligger rett over barnets skuldre.

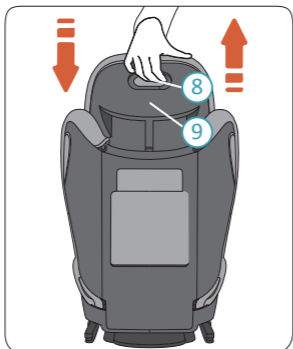

3. Dra i utløserhåndtaket til hodestøtten 8 på baksiden av hodestøtten, dette låser opp hodestøtten.

4. Mens du drar i og holder utløserhåndtaket til hodestøtten 8, flytt den ulåste hodestøtten 9 til ønsket høyde. Løsne håndtaket for å låse hodestøtten til ønsket stilling.

FARE Hodestøtten på barnestolen må justeres fra tid til annen etter hvert som barnet vokser. Barnets skuldre bør være like under skulderremguiden 1.

5. Plasser kjøretøyets 3-punktsrem foran barnet og lås remmen inn i spennen til kjøretøyet med et klikk.



FARE Kontroller at 3-punktsremmen ikke er vridd.



6. Plasser skulderremdelen 15 og fangremdelen 16 på den andre siden av kjøretøyets seteremspenne 17 inn i den rødfargede fangremguiden 2 på seteputen 7.



7. Plasser fangremdelen 16 på den andre siden av seteputen i den røde fangremguiden 2.

FARE Fangremdelen 16 må ligge så lavt som mulig over barnets hofter på begge sider for å gi best mulig beskyttelse.

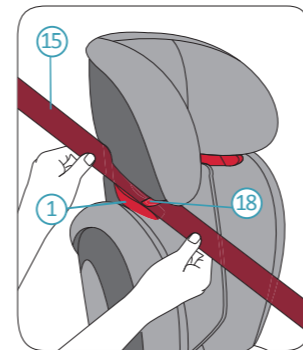

8. Før skulderremmen 15 inn i den røde skulderremguiden 1 på hodestøtten til den ligger helt i skulderremguiden 1 og låsetasten 18 er lukket og skulderremmen ikke vridd.

6 PLEIE OG VEDLIKEHOLD

PLEIE OG VEDLIKEHOLD

Du vil kanskje ta av og vaske trekket en gang i blant. Dette kan gjøres med mildt vaskemiddel i et vaskemiddelprogram for delikate plagg (30 °C). Se vaskemerket på trekket. Plastdelene kan rengjøres med mild såpe og vann.

FARE Barnesetet skal ikke benyttes uten AVOVA-setetrekket. Trekket innehar en sikkerhetsfunksjon, og kan bare erstattes av et originalt AVOVA-trekk.

FJERNE OG SETTE PÅ PLESS SETETREKKET

Fjern trekket i rekkefølge 1. Ryggstøttetrekk. 2. Seteputetrekk og 3. Hodestøttetrekk. Vennligst sett på trekket i omvendt rekkefølge.

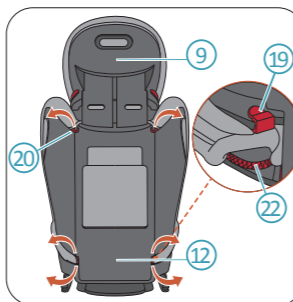

1. Juster hodestøtten 9 til høyeste stilling. Løsne trekkrokkene 19 og de elastiske båndene 20 bak ryggstøtten 12. Løsne trekkrokkene 21 på forsiden av ryggstøtten. Fjern deretter trekket på ryggstøtten.

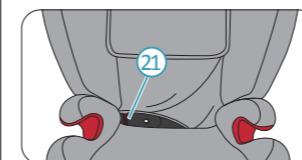

2. Løsne det elastiske trekkbåndet 22 på baksiden av seteputen og løsne trekkrokkene 23 på forsiden av seteputen. Fjern deretter trekket på seteputen.

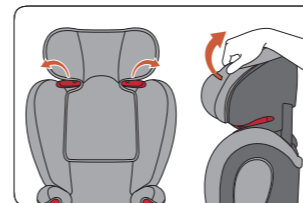
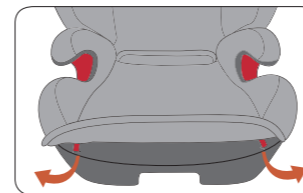

3. Trekk ut dingsen på trekket hodestøtten fra plastdelen. Slipp deretter løkkene bak hodestøttetrekket.

7 GARANTI

1. Garantien for AVOVA Star-Fix varer i 2 år etter kjøpet. Bruken av produktet skal være i samsvar med denne brukerhåndboken. Eventuelle skader forårsaket av operasjoner mot instruksjonene i denne brukerhåndboken, vil gjøre garantien ugyldig.
2. Sørg for å oppbevare ditt kjøpsbevis på trygt sted i tilfelle garantikrav.
3. Bruk aldri tredjepart til vedlikehold, reparasjon eller modifikasjon - da vil du ugyldiggjøre garantien. Sjekk alltid med AVOVA-forhandlere for råd.

ADVARSEL Hvis skulderremguiden 1 er skjult av ryggstøtten 12, må du justere hodestøtten 9 oppover slik at skulderremdelen 15 lett kan settes inn i skulderremguiden 1 og juster deretter hodestøtten 9 tilbake til riktig høyde.

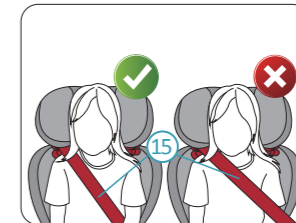

FARE Kontroller at skulderremmen 15 løper over barnets krageben, ikke over vedkommendes nakke.

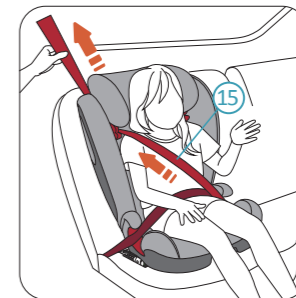

9. Trekk først skulderremdelen som krysser barnets kropp for å fjerne slakken fra fangdelen. Trekk deretter skulderrem 15 delen over barnesetet for å fjerne resterende slakk.

FARE Etter at du har sikret barnet ditt, vennligst sjekk nedenfor før du reiser:

1. Barnesetet er korrekt sikret. Fangremmen 16 løper i fangremguiden 2 på begge sider av seteputen 7.
2. Skulderremmen 15 løper i fangremguiden 2 på siden av kjøretøyets 3-punkts remspenne 17 og skulderremguiden 1 på den andre siden av hodestøtten 9.

Har du flere spørsmål angående barnesetets bruk, er du velkommen til å kontakte oss:
AVOVA GmbH
Blaubeurer Straße 71
89077 Ulm
Germany

T: +49 731 379941-0
info@avova-childcare.com
www.avova-childcare.com

8 AVHENDING

Når du må avhende barnesetet, sjekk de lokale avfallsavhendingsforskriftene. Hvis du har flere spørsmål, ta kontakt med din kommunale avfallshåndtering eller administrasjon i byen din.